



克普典科技股份有限公司
Captain Science Corporation

www.capind.com.tw

聯絡方式

citb@ms11.hinet.net

Line ID : @vsh6593b



北區

地址：10057台北市中正區信義路二段61號2樓

電話：(02) 2351-7107 轉 16 或 1

傳真：(02) 2396-4950

中、南區

地址：台中市神岡區中山路667巷26弄18號

電話：(04) 2561-0236 轉 11 或 18

傳真：(04) 2561-0010



SnapperWorks

使用 SnapperWorks
繪圖程式，您可以從一開始就
瞭解電纜之佈置



柱孔安裝

頂部安裝

懸臂安裝

**X-TRAY[®]**

X-Tray[®] 規劃機械 安全裝置的最後步驟

X-Tray的電纜線槽樣式像手套可盛裝電線，適合X-Guard的防護裝置；兩者搭配使用可提供最佳的解決方案。

電纜線槽材質堅固、搭配性高且易於安裝，它們無需特殊工具即可實現優雅的解決方案，與 X-Guard 一樣，只需要幾個支架和工具即可安裝。X-Tray 和 X-Guard 的組合使您能夠用最少的材料達到最大的利用，而兩者簡單卻智能的結合，提供近趨無限的解決方案，儘管使用的零件更少，但透過單一訂單的整合訂購，可節省金錢和時間。

完美貼合

Axelent 的 X-Tray 是 X-Guard 機器防護裝置的理想電纜線槽，因為它們完美搭配，可順利安裝，提供專業結合使用。

無需特殊工具

組合很容易，自行組裝不需要特殊工具。只要A13mm扳手即可。

單一供應商

單一供應商可提供立即的解決方案，使執行更簡易和快速；X-Tray 和 X-Guard可一起出貨，以結節省成本。

(以上僅先列出三項優點，X-Tray 還提供了幾種不同的安裝解決方案。請見第36頁)

X-Tray 符合對電覽佈線系統的最高要求。



*我們的 UL 認證也使我们獲得了 NEMA 核準

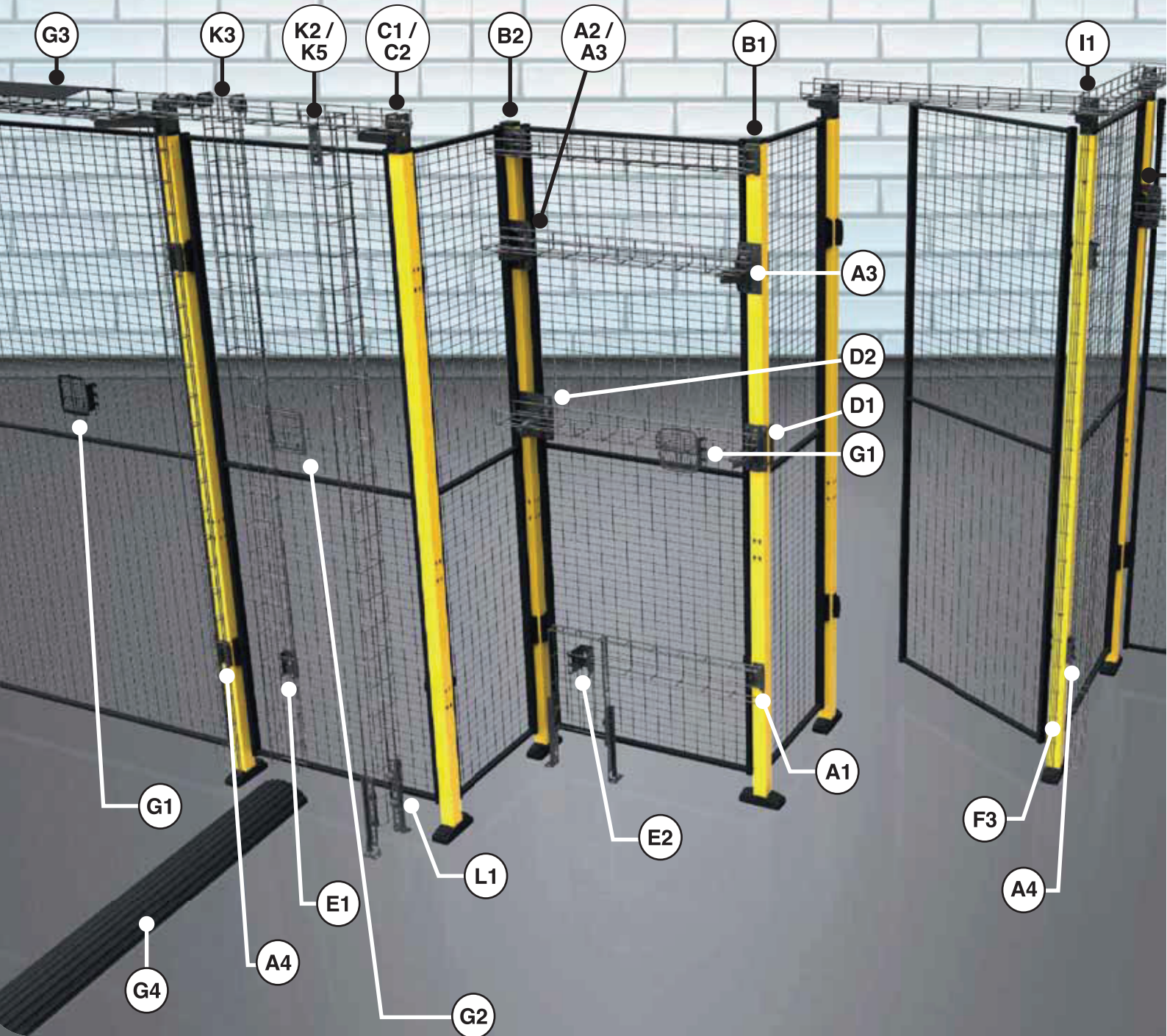



X-Tray 用於 X-Guard 的方式

所有電纜線槽和配件均為黑色鍍鋅材質，以搭配 X-Guard 的黑色網片。

X-Guard 中 X-Tray 的設備

- 最大負載：電纜線槽 30 kg/m，支架 45kg / 個
- 支架最大寬度：420mm
- X-Tray 擁有市場上最強的快速連接能力，和最長的支撐距離 2.25 m
- 對於無頂框單鉸鏈門，X-Tray 可以代替管狀框架，使電纜佈線安裝更穩定
- 有關 X-Tray 和配件的更多資訊，請與我司聯絡

三個最常見的安裝

U 柱孔安裝

快速安裝於立柱的柱孔中，線槽 60-120mm

V 頂部安裝

快速且獨立的安裝在 X-Guard 的頂端，線槽 60-120mm

W 懸臂安裝

安裝在 X-Guard 的上方，提供大多數解決方案穩定的安裝，適用多扇門組合或滑門，線槽 60-420mm

(三種安裝方式可搭配使用)

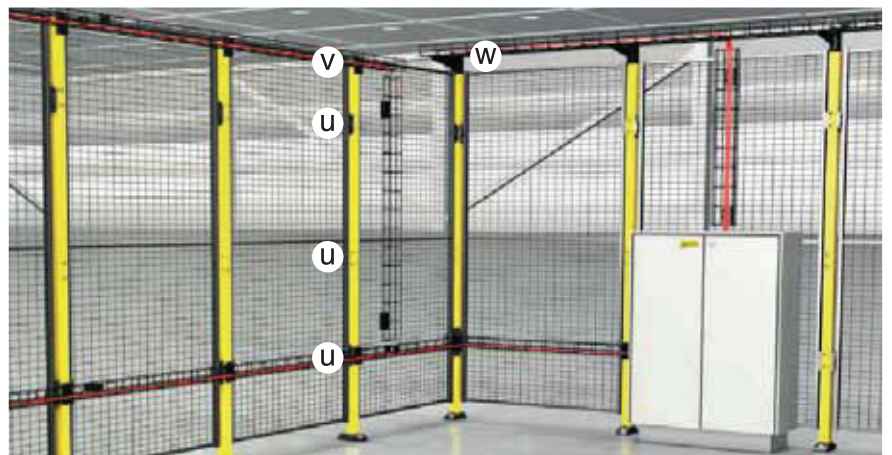

X-Tray

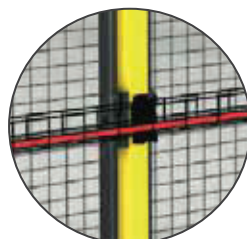

U



V



W

物料編號請參見下頁

線槽配件(黑色)

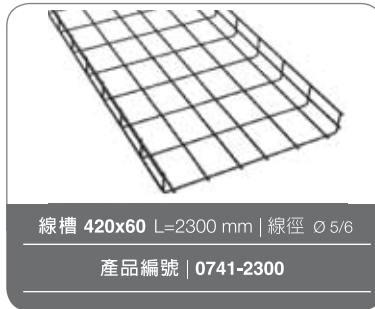
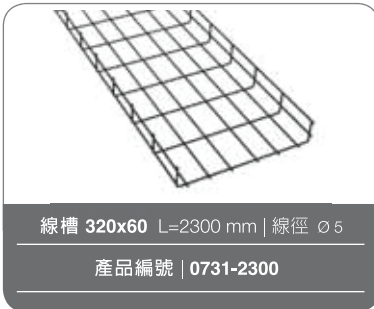
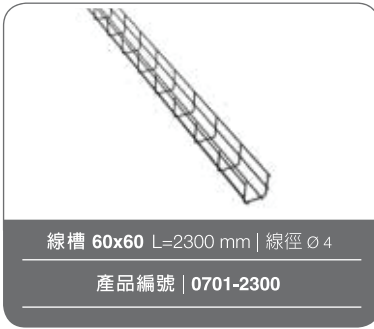

線槽配件(黑色)



D

可調角柱配件

產品編號 | 7700-072

搭配懸臂，可鎖在角柱的任何位置(D2)，提供螺母和螺栓



C

鋁軌懸臂支架

產品編號 | 7700-037

將懸臂固定在滑門(C3)上方的鋁軌懸臂支架上，適用於懸臂式線槽，提供螺母和螺栓



A

立柱懸臂支架

產品編號 | 7700-083

搭配X15懸臂，安裝在立柱(A3)的柱孔中



E

網片迷你支架

產品編號 | 7700-084

用於安裝在網片上，使用懸臂式安裝垂直線槽時，下端需用此配件固定，以使線槽更貼近網片(E1)



E

網片支架

產品編號 | 7700-090

用於安裝在網片上，可將線槽固定在上方，應用方式和立柱支架一樣



A, B, C, D, F, H, I, K, L

X1 配件

產品編號 | 2701

搭配 X3 角度配件 (K1-4)、X14 配件 (L1) 和 X15 懸臂 (C1-3、D1-2) 一起使用



I, J

X2 配件

產品編號 | 2702

X2 配件用於線槽大圓角內側的連接或水平線槽至垂直線槽轉折處的連接



I, K, L

X3 角度配件

產品編號 | 2703

用於T型連接或連接至牆面或地板，如果線槽需要擺動一些角度時，可使用X3角度配件調整，還可連接水平和垂直線槽(K2-4)



B, K

X4 配件

產品編號 | 2704

鉸鏈門上方的線槽可利用一般線槽搭配 X4 配件和 X1 配件撐高；當水平線槽下需安裝垂直線槽時，可使用其固定



H

X5 連接配件 | 20 組/包

產品編號 | 2705

提供螺栓和螺帽20組，用於線槽接合時固定，支架安裝於線槽外側，螺栓在內側



X61 方頸螺栓 M8X27 | 40pcs/包

產品編號 | 2761

X62 凸緣螺帽 M8 | 40pcs/包

產品編號 | 2762



X10 支架

產品編號 | 2710-1

安裝在X11配件、牆壁、機器或類似設備上，以盛掛線槽，適用於120-420cm線槽

線槽配件(黑色)



X10 迷你支架

產品編號 | 2710-2

安裝在 X14 配件、牆壁、機器或類似設備上，以盛掛線槽，適用於 60mm 線槽



X11 吊裝配件 | 240/480 mm

產品編號 | 2711-240

產品編號 | 2711-480

搭配 X10 支架或 X15 懸臂安裝線槽



X14 吊裝配件 | 280 mm

產品編號 | 2714-280

固定於地板 (L1)，搭配 X10 迷你支架，安裝線槽



X68 等位連結螺絲

產品編號 | 2568

用於等位連結/功能連結



X63 配件架

產品編號 | 2763-1

用於安裝接線盒、電源插座或線槽上的其他物品



X80 側面附件架

產品編號 | 2780-1

用於安裝接線盒、電源插座或託盤上的其他物品，配件安裝在線槽的邊緣，位於兩個垂直線槽之間



X65 線槽蓋 | L=1000 mm

產品編號 | 2765-Wide

長度 1000mm，寬度 60、120、220、320 和 420mm，蓋子可保護電纜免於焊接火花和掉落物品 (G3)



垂直連接器

產品編號 | 7700-111

用於連接垂直和水平線槽 (K5-7)



X72 安全蓋 | 100 個/包

產品編號 | 2572-Diameter

用於線徑 4、5、6mm
 Ø 4 - 線槽寬度 60
 Ø 5 - 線槽寬度 120、220、320
 Ø 6 - 線槽寬度 420



A,B,F



B

自攻螺絲

產品編號 | 7100-070

表面有經過 FZB (鍍鋅透明鈍化) 處理，用於安裝某些配件，包括 7700-015、7700-065 和 7700-066

螺絲塞子

產品編號 | 7500-191

材質為塑膠，將頂部立柱支架 (7700-015) 和頂部角支架 (7700-066) 固定於立柱頂部 (B1-2)



X75 剪線鉗

產品編號 | 2575

斜角刀刃使剪線鉗更易於裁剪



X76 13 mm 扳手

產品編號 | 2576

我們只使用 M8 方頭螺絲，因此這是您唯一需要的扳手



地板電線壓條 | 120mm

產品編號 | 279.21.784 - 黑色

產品編號 | 279.28.720 - 黃色

橡膠材質，可承受卡車或貨車的重量，尺寸為 210 x 65 x 1200mm，有 3 個溝槽：2x20mm 和 1 x 45mm (G4)



X77 線槽切割機

產品編號 | 2577

獨特而快速的線槽切割機，可切割線徑達 6mm 的不銹鋼線槽，且完全無毛刺，由 Klauke 製造，可使用 10,000 次切割免維護，附電池、電池充電器、說明書和收納袋

編號	說明
0701-2300	線槽 60x60 L=2300 mm / 黑色鍍鋅
0711-2300	線槽 120x60 L= 2300 mm / 黑色鍍鋅
0721-2300	線槽 220x60 L= 2300 mm / 黑色鍍鋅
0731-2300	線槽 320x60 L= 2300 mm / 黑色鍍鋅
0741-2300	線槽 420x60 L= 2300 mm / 黑色鍍鋅
1722-2300	線槽 G120x150 L= 2300 mm / 黑色鍍鋅
1752-2300	迷你線槽 30x22 L=2300 mm / 黑色鍍鋅
1752-1200	迷你線槽 30x22 L =1200 mm / 黑色鍍鋅
2568	X68 等位連結螺絲 / 黃銅
2572-4	X72 安全蓋 4 mm (100 pcs)
2572-5	X72 安全蓋 5 mm (100 pcs)
2572-6	X72 安全蓋 6 mm (100 pcs)
2575	X75 剪線鉗
2576	X76 13 mm 扳手
2577	X77 線槽切割機，電池供電
2701	X1 配件 / 黑色鍍鋅
2702	X2 配件 / 黑色鍍鋅
2703	X3 角度配件 / 黑色鍍鋅
2704	X4 配件 / 黑色鍍鋅
2705	X5 連接配件 (20pcs)，包括螺栓和螺帽 / 黑色鍍鋅
2761	X61 方頸螺栓 M8x27 (40 pcs) / 黑色鍍鋅
2762	X62 凸緣螺帽 M8 (40 pcs) / 黑色鍍鋅
2710-1	X10 支架 / 黑色鍍鋅
2710-2	X10 迷你支架 / 黑色鍍鋅
2711-240	X11 吊裝配件 240 / 黑色鍍鋅
2711-480	X11 吊裝配件 480 / 黑色鍍鋅
2714-280	X14 吊裝配件 280 / 黑色鍍鋅
2715-120	X15 懸臂 60 -120 / 黑色鍍鋅
2715-220	X15 懸臂 220 / 黑色鍍鋅
2715-320	X15 懸臂 320 / 黑色鍍鋅
2715-420	X15 懸臂 420 / 黑色鍍鋅
2763-1	X63 配件架 / 黑色鍍鋅
2765-60	X65 線槽蓋 60x1000 mm / 黑色 (RAL9011)
2765-120	X65 線槽蓋 120x1000 mm / 黑色 (RAL9011)
2765-220	X65 線槽蓋 220x1000 mm / 黑色 (RAL9011)
2765-320	X65 線槽蓋 320x1000 mm / 黑色 (RAL9011)
2765-420	X65 線槽蓋 420x1000 mm / 黑色 (RAL9011)
2780-1	X80 側面配件支架 / 黑色鍍鋅
279.28.720	地板電線壓條，黃色
279.21.784	地板電線壓條，黑色
7100-070	自攻螺絲，規格 4.2x19 / 鍍鋅
7500-191	螺絲塞子
7700-014	立柱支架 / 黑色鍍鋅 / X-Guard
7700-015	頂部立柱支架 / 黑色鍍鋅
7700-065 *	角柱支架 / 黑色鍍鋅 / X-Guard
7700-066 *	頂部角支架 / 黑色鍍鋅 / X-Guard
7700-032	懸臂支架 50x50 / 黑色鍍鋅 / X-Guard
7700-037	鋁軌懸臂支架 / 黑色鍍鋅 / X-Guard
7700-060	可調立柱配件 / 黑色鍍鋅 / X-Guard
7700-072	可調角柱配件 / 黑色鍍鋅 / X-Guard
7700-083	立柱懸臂支架 / 黑色鍍鋅 / X-Guard
7700-084	網片迷你支架 / 黑色鍍鋅 / X-Guard
7700-090	網片支架 / 黑色鍍鋅 / X-Guard
7700-111	垂直連接器黑色鍍鋅
7700-188	懸臂支架 70x70 / 黑色鍍鋅 / X-Guard
9307	X-Tray 樣品套件 / 黑色鍍鋅 / X-Guard

• 僅為角柱支架，不是立柱支架