



克普典科技股份有限公司
Captain Science Corporation

www.capind.com.tw

聯絡方式

citb@ms11.hinet.net

Line ID : @vsh6593b



北區

地址：10057台北市中正區信義路二段61號2樓

電話：(02) 2351-7107 轉 16 或 1

傳真：(02) 2396-4950

中、南區

地址：台中市神岡區中山路667巷26弄18號

電話：(04) 2561-0236 轉 11 或 18

傳真：(04) 2561-0010

X-Guard 是一個完整的機器防護系列，符合關於固定防護裝置的修正機械指令 2006/42/EC 並於 2009 年 12 月 29 日生效。憑藉其廣泛的標準組件和配件，**X-Guard** 保證能夠滿足您所有機器防護的需求。**X-Guard** 於 2008 年推出，並且持續不斷發展以適應市場需求且符合當前指令的智能解決方案，以滿足市場需求。

X-Guard® – 網片

X-Guard 有三種類型的網片：金屬網格、金屬片和塑膠板。這三種網片的垂直框架尺寸為 30x20mm，帶有固定支架，便於組裝。

網格網片

網格網片的網目規格有兩種尺寸：

經典版 50x30mm 和高防護版 50x20mm。安全距離確定所需的網格大小。

經典版 50x30 網格：網片至危險區域的最小距離需要 200mm，有四種高度，其中 750mm 網片僅用做其他高度網片的延伸，高度為 750mm 有 13 種寬度，高度為 1300mm 有 14 種寬度。

高防護版 50x20 網格：網片至危險區域的最小距離需要 120mm，高度為 2200mm，有 6 種寬度。

網片標準顏色為 RAL 9011 (黑色)，但可依需求提供定製顏色。

X-Guard®-曲面 (弧形網片)

X-Guard 金屬網格網片另有弧形網片，其具有圓角設計，不僅使其成為封閉式的完美解決方案，而且設計時尚。此網片有三種高度和 90° 角。

金屬片和塑膠板

X-Guard 還有一金屬片和塑膠板系列，其有三種高度和寬度。金屬片也可和視窗搭配使用，附窗金屬片有兩種高度和寬度，其標準顏色 RAL9011 (黑色)。



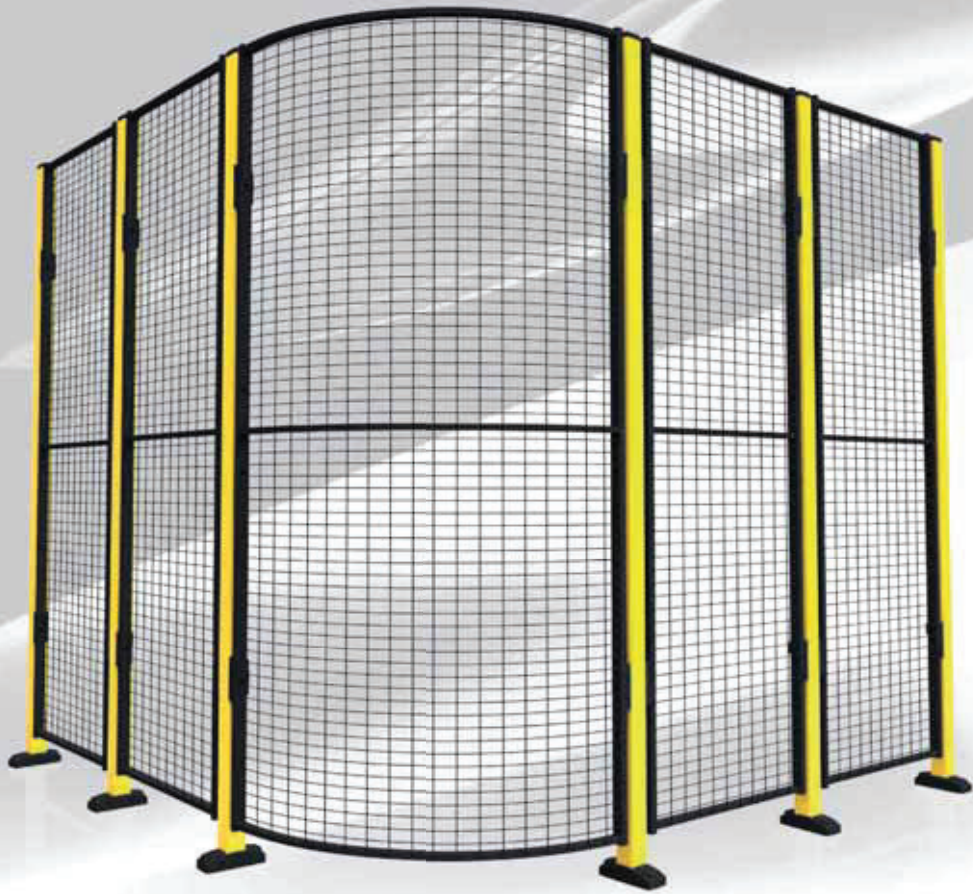

X-Guard® Contour

2012年，Axelent推出了一款獨特的機器防護裝置，X-Guard Contour，它已成為我們的熱門選擇。弧型網片是 X-Guard 系列的一部分，可與其他 X-Guard 元件組合使用。X-Guard Contour不僅是封閉的完美解決方案，而且設計時尚。

參見第 5 頁。

產品規格 弧型網片

安全距離	200 mm
網片垂直框架	30x20 mm
網片水平框架	25x15 mm
立柱尺寸	經典版 50x50 mm 高防護 70x70 mm
垂直線徑	Ø 3 mm
水平線徑	Ø 2.5 mm
網目規格	50x30
表面處理	磷化/環氧樹脂漆
網片網片顏色	黑色 RAL 9011
立柱顏色	黃色 RAL 1018
經典版50x50 mm	黑色 RAL 9011 藍色 RAL 5005 紅色 RAL 3020
立柱顏色	黃色 RAL 1018
高防護版70x70 mm	紅色 RAL 3020

(可定製其他顏色)

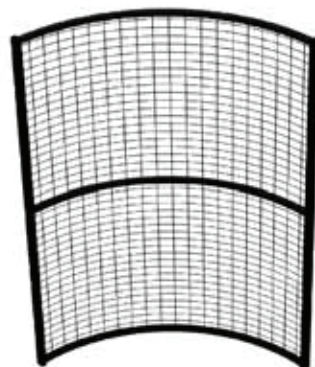
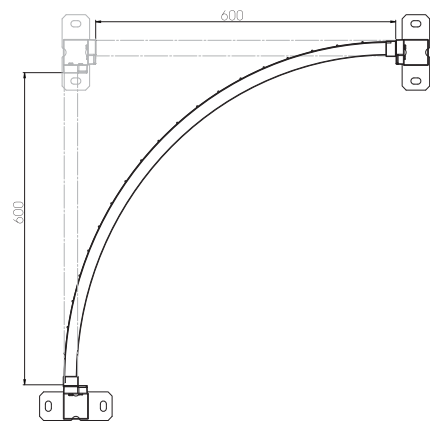

X-Guard® - 網片

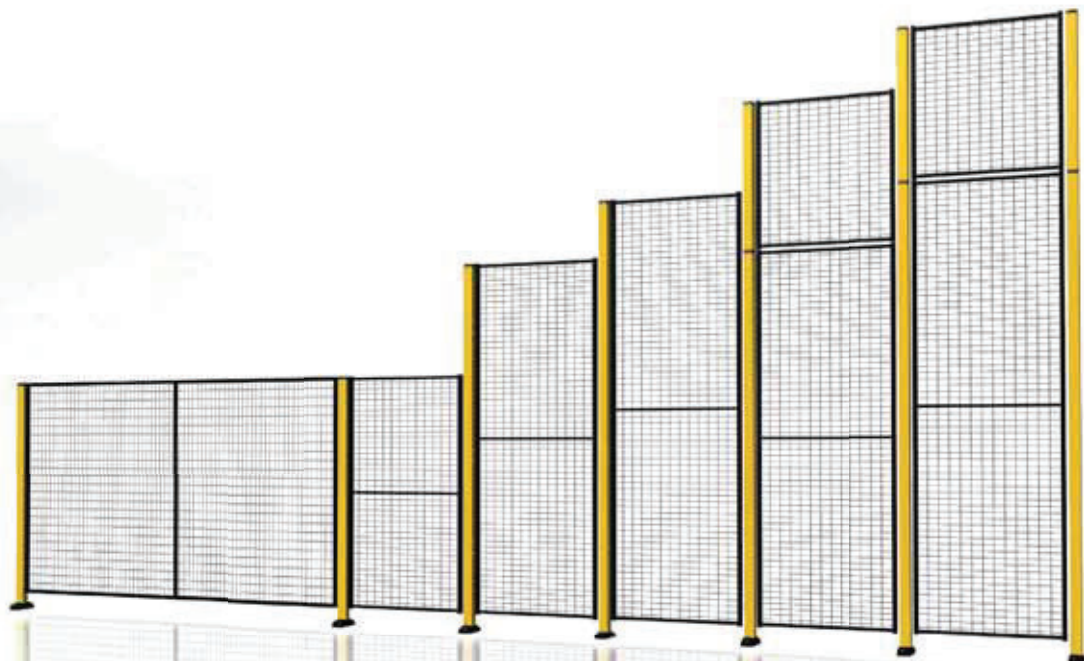

網片

在大多數環境和機器使用設備我們的網片提供足夠的保護。

金屬網格網片的網目有兩種尺寸：

經典版50x30mm和高防護版50x20mm。安全距離決定所需的網片的尺寸。經典版50x30需要200mm的最小距離而高防護版50x20僅需要120mm。

參閱P42-43有關各種塗層的資訊

產品規格 網格網片

安全距離	經典版 200 mm
	高防護版 120 mm
網片垂直框架	30x20 mm
網片水平框架	25x15 mm
立柱尺寸	經典版 50x50 mm
	高防護版 70x70 mm
垂直線徑	Ø 3 mm
水平線徑	Ø 2.5 mm
網目規格	50x20, 50x30 mm
表面處理	磷化/環氧塗料
網格網片顏色	黑色 RAL 9011
立柱顏色	黃色 RAL 1018
經典版 50x50 mm	黑色 RAL 9011
	藍色 RAL 5005
	紅色 RAL 3020
立柱顏色	黃色 RAL 1018
高防護版 70x70 mm	紅色 RAL 3020

(可定製其他顏色)

X-Guard 標準顏色

立柱 經典版 50x50 mm

黃色 RAL 1018 黑色 RAL 9011



藍色 RAL 5005 紅色 RAL 3020

立柱 高防護版 70x70 mm



黃色 RAL 1018 紅色 RAL 3020

網片



黑色 RAL 9011

金屬網格網片 經典版 50x30 mm

編號	高度 (mm)	寬度 (mm)	編號	高度 (mm)	寬度 (mm)
黑色 (RAL 9011)			黑色 (RAL 9011)		
W322-075025	0750	0250	W322-130025	1300	0250
W322-075040	0750	0400	W322-130040	1300	0400
W322-075050	0750	0500	W322-130050	1300	0500
W322-075060	0750	0600	W322-130060	1300	0600
W322-075070	0750	0700	W322-130070	1300	0700
W322-075080	0750	0800	W322-130080	1300	0800
W322-075090	0750	0900	W322-130090	1300	0900
W322-075100	0750	1000	W322-130100	1300	1000
W322-075110	0750	1100	W322-130110	1300	1100
W322-075120	0750	1200	W322-130120	1300	1200
W322-075130	0750	1300	W322-130130	1300	1300
W322-075140	0750	1400	W322-130140	1300	1400
W322-075150	0750	1500	W322-130150	1300	1500
			W322-130220	1300	2200
W322-190025	1900	0250	W322-220025	2200	0250
W322-190040	1900	0400	W322-220040	2200	0400
W322-190050	1900	0500	W322-220050	2200	0500
W322-190060	1900	0600	W322-220060	2200	0600
W322-190070	1900	0700	W322-220070	2200	0700
W322-190080	1900	0800	W322-220080	2200	0800
W322-190090	1900	0900	W322-220090	2200	0900
W322-190100	1900	1000	W322-220100	2200	1000
W322-190110	1900	1100	W322-220110	2200	1100
W322-190120	1900	1200	W322-220120	2200	1200
W322-190130	1900	1300	W322-220130	2200	1300
W322-190140	1900	1400	W322-220140	2200	1400
W322-190150	1900	1500	W322-220150	2200	1500

(網片都包括固定件)

金屬網格網片 高防護版 50x20 mm

編號	高度 (mm)	寬度 (mm)
黑色 (RAL 9011)		
W521-220025	2200	0250
W521-220040	2200	0400
W521-220070	2200	0700
W521-220100	2200	1000
W521-220120	2200	1200
W521-220150	2200	1500

注意！此系列交貨期至少6周
(網片都包括固定件)

金屬網格網片 經典版 50x30 mm

編號	高度 (mm)	角度 (度)
黑色 (RAL 9011), 弧形		
W32R90-130	1300	90
W32R90-190	1900	90
W32R90-220	2200	90

(網片都包括固定件)

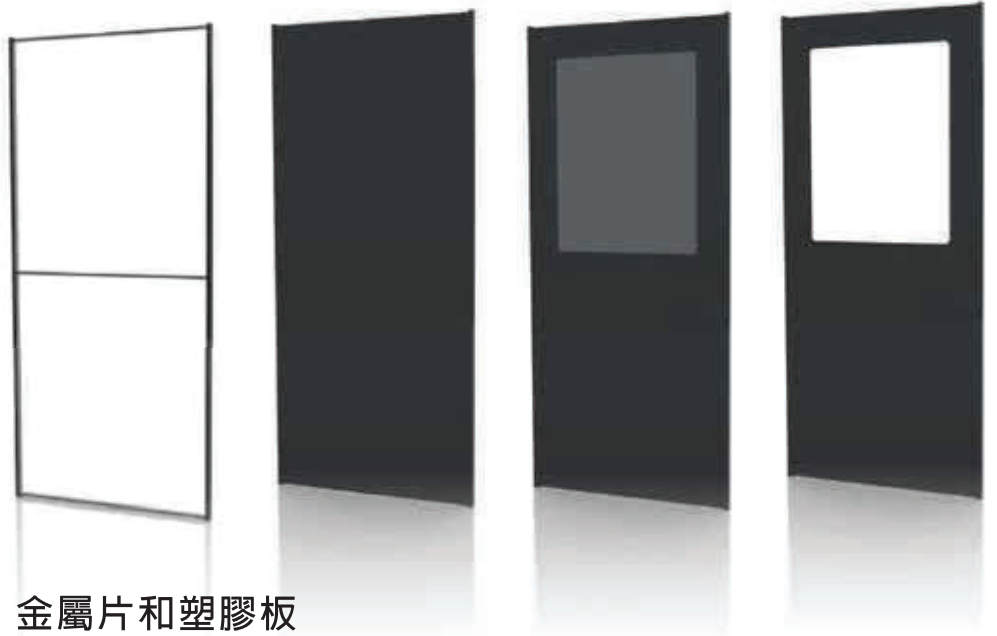

金屬片和塑膠板

某些環境需要更全面的保護，例如透光塑膠牆或金屬片覆蓋牆。X-Guard金屬片和塑膠板系統易於安裝，可使用與網狀門板相同的立柱與門的套件。為了避免部分和柱子之間間隙，建議使用X-Guard的專用邊條（參見P28上的附件）。塑膠板耐熱溫度高達60度，另可製成透明型式。金屬片和塑膠板有4種寬度和3種高度可選擇。

X-Guard 標準顏色

立柱 經典版 50x50 mm



立柱 高防護版 70x70 mm



網片



黑色 RAL 9011

視窗門板

當需要監視某個過程時，附窗的門板是一個完美的解決方案。

視窗材質有透明或彩色塑膠，後者可防止焊接產生的亮光。彩色塑膠符合 EN ISO 25980 : 2014 安全標準。視窗門板有兩種高度和寬度。

產品規格 塑膠板和金屬片

網片垂直框架	30x20 mm
網片水平框架	25x15 mm
塑膠板厚度	2 mm (熱可塑性聚酯纖維) 3 mm (聚碳酸酯PC)-綠色(防焊光)
金屬片厚度	0,8 mm
立柱尺寸	經典版 50x50 mm 高防護版 70x70 mm
網片顏色	黑色 RAL 9011
立柱顏色	黃色 RAL 1018 黑色 RAL 9011 藍色 RAL 5005 紅色 RAL 3020
立柱顏色	黃色 RAL 1018 高防護版70x70 紅色 RAL 3020

(可定製其他顏色)

塑膠板

編號	高度 (mm)	寬度 (mm)	編號	高度 (mm)	寬度 (mm)
黑色 (RAL 9011)			黑色 (RAL 9011)		
W328-075025	0750	0250	W328-220025	2200	0250
W328-075040	0750	0400	W328-220040	2200	0400
W328-075070	0750	0700	W328-220070	2200	0700
W328-075100	0750	1000	W328-220100	2200	1000
			(網片包含固定件)		
W328-190025	1900	0250			
W328-190040	1900	0400			
W328-190070	1900	0700			
W328-190100	1900	1000			
灰色 (RAL 9018)					
W428-220025	2200	0250			
W428-220040	2200	0400			
W428-220070	2200	0700			
W428-220100	2200	1000			

金屬片

編號	高度 (mm)	寬度 (mm)	編號	高度 (mm)	寬度 (mm)
黑色 (RAL 9011)			黑色 (RAL 9011)		
W329-075025	0750	0250	W329-220025	2200	0250
W329-075040	0750	0400	W329-220040	2200	0400
W329-075070	0750	0700	W329-220070	2200	0700
W329-075100	0750	1000	W329-220100	2200	1000
			(網片包含固定件)		
W329-190025	1900	0250			
W329-190040	1900	0400			
W329-190070	1900	0700			
W329-190100	1900	1000			
灰色 (RAL 9018)					
W429-220025	2200	0250			
W429-220040	2200	0400			
W429-220070	2200	0700			
W429-220100	2200	1000			

視窗門板 (塑膠板顏色：透明或綠色 (防焊光))

編號	高度 (mm)	寬度 (mm)	編號	高度 (mm)	寬度 (mm)
透明 · 黑色 (RAL 9011)			透明 · 黑色 (RAL 9011)		
W330-190070	1900	0700	W330-220700	2200	0700
W330-190100	1900	1000	W330-200100	2200	1000
綠色 (防焊光) · 黑色 (RAL 9011)			綠色 (防焊光) · 黑色 (RAL 9011)		
W331-190070	1900	0700	W331-220700	2200	0700
W331-190100	1900	1000	W331-200100	2200	1000
			(網片包含固定件)		

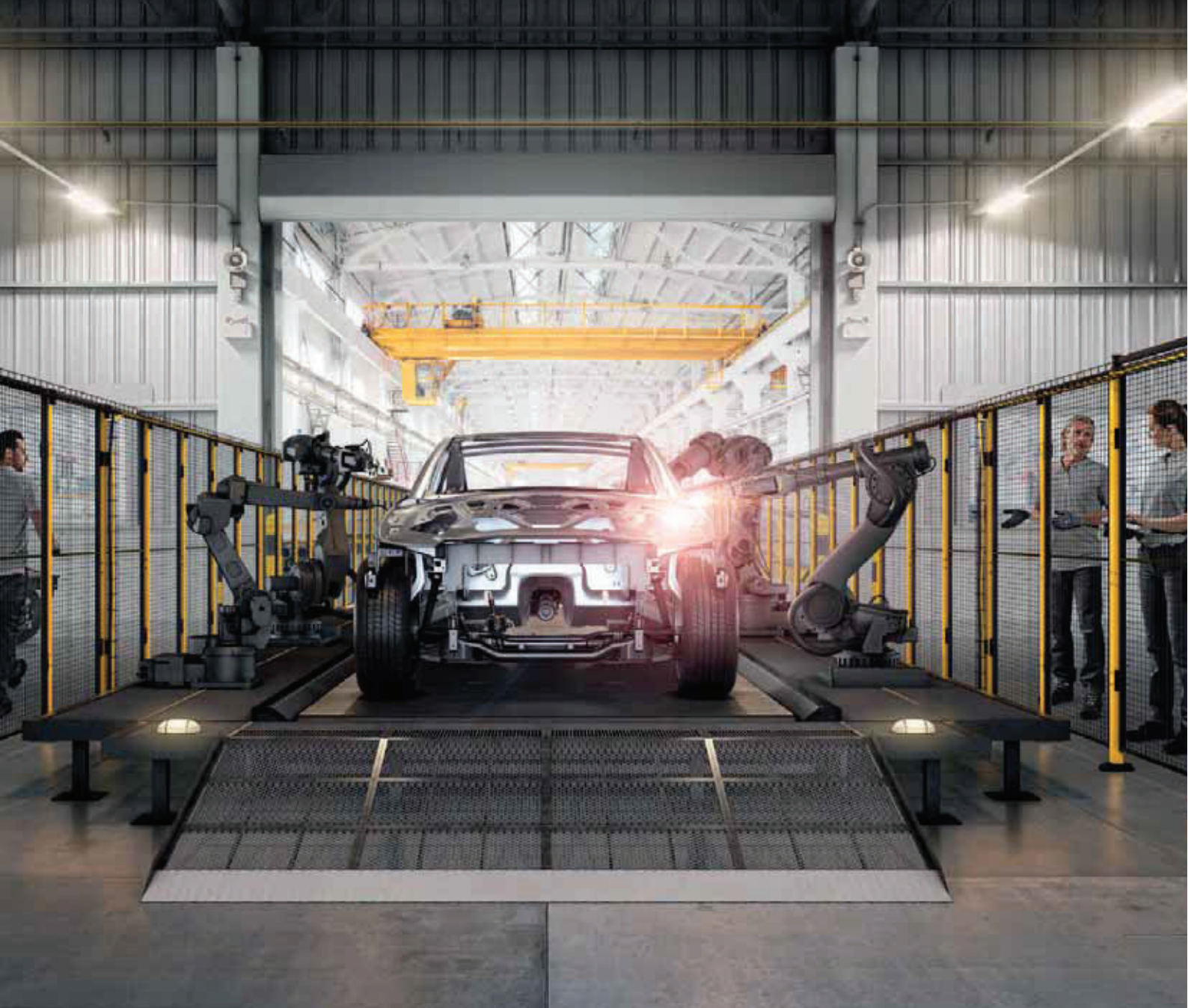

X-Guard – 立柱

X-Guard 提供兩種尺寸：經典版 50x50 mm 和高防護版 70x70 mm。

經典版 50x50 立柱

經典版 50x50mm 有 4 種高度，還有 750mm 的延伸件。顏色為黃色 (RAL 1018)、藍色 (RAL 5055)、黑色 (RAL 9011) 和紅色 (RAL 3020)。這個系列的立柱在底部有附一個腳蓋，可隱藏焊接的腳座，這個設計非常時尚且使清潔更容易。

高防護版 70x70 立柱

高防護版 70x70 mm 有 3 種高度，還有一延伸系列的柱子，其有四種不同的高度。顏色為黃色 (RAL 1018) 和紅色 (RAL 3020)，腳座顏色為黑色 (RAL 9011)。

這個系列的立柱是附帶一個獨立的腳座，可以安裝在四個不同的角度。柱子未置於腳座底板的中

心位置，因此在狹窄的空間內提供了完美的解決方案。需要一個更強大和更高的機床防護罩時，可使用此系列的立柱。

這兩個系列的柱子在其三個側面都有打孔以利方便安裝，地板間隙（網片下緣至地板的距離）為 100mm，且每個柱子皆附頂塞和固定於地板的膨脹螺絲，另外可依據要求提供定製顏色。

立柱-按鈕裝置版

Axelent 另開發了 X-Guard 柱子，在標準設計中置入按鈕，提供乾淨和整齊的安裝，使操作更佳容易。

柱子兩側配有保護板金，防止意外觸碰按鈕。該柱有經典版 50x50 和高防護版 70x70mm 的寬度，高度為 2000 和 2300 mm。

立柱

編號 地板間隙 (mm) 高度 (mm)

經典版 50 x 50 mm

黃色 (RAL 1018), 黑色 (RAL 9011), 藍色 (RAL 5005), 紅色 (RAL 3020)

P11-140 (RAL 1018)	100	1400
P21-140 (RAL 5005)	100	1400
P31-140 (RAL 9011)	100	1400
P71-140 (RAL 3020)	100	1400
P11-200 (RAL 1018)	100	2000
P21-200 (RAL 5005)	100	2000
P31-200 (RAL 9011)	100	2000
P71-200 (RAL 3020)	100	2000
P11-230 (RAL 1018)	100	2300
P21-230 (RAL 5005)	100	2300
P31-230 (RAL 9011)	100	2300
P71-230 (RAL 3020)	100	2300

經典版 50 x 50 mm

黃色 (RAL 1018)

P11-150	200	1500
---------	-----	------

高防護版 70 x 70 mm

黃色 (RAL 1018), 紅色 (RAL 3020)

P13-140 (RAL 1018)	100	1400
P73-140 (RAL 3020)	100	1400
P13-200 (RAL 1018)	100	2000
P73-200 (RAL 3020)	100	2000
P13-230 (RAL 1018)	100	2300
P73-230 (RAL 3020)	100	2300

延伸件 經典版 50 x 50 mm

黃色 (RAL 1018), 黑色 (RAL 9011), 藍色 (RAL 5005), 紅色 (RAL 3020)

E11-075, E11-075B (RAL 1018)	0750
E21-075, E21-075B (RAL 5005)	0750
E31-075, E31-075B (RAL 9011)	0750
E71-075, E71-075B (RAL 3020)	0750

延伸件 高防護版 70 x 70 mm

黃色 (RAL 1018), 紅色 (RAL 3020)

E13-075 (RAL 1018)	0750
E73-075 (RAL 3020)	0750
E13-130 (RAL 1018)	1300
E73-130 (RAL 3020)	1300
E13-190 (RAL 1018)	1900
E73-190 (RAL 3020)	1900
E13-220 (RAL 1018)	2200
E73-220 (RAL 3020)	2200

立柱 - 按鈕

黃色 (RAL 1018)

50x50 P11-200-A01	2000
50x50 P11-230-A01	2300
70x70 P13-200-A01	2000
70x70 P13-230-A01	2300

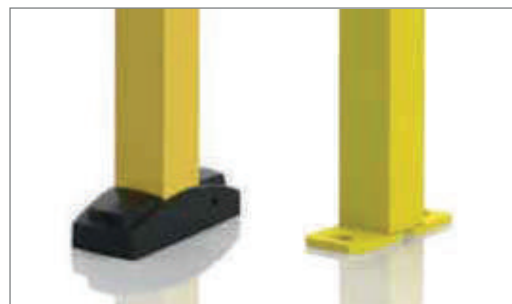

經典版腳座 50x50 mm

經典版 50x50 立柱配有腳蓋，以隱藏焊接的腳座。立柱包含頂塞和固定於地板的膨脹螺絲，地板間隙 100 mm



高防護版腳座 70x70 mm

高防護版 70x70 立柱配有黑色粉末塗層的腳座。它可以安裝在四個不同的角度。立柱包含頂塞和固定於地板的膨脹螺絲，地板間隙 100 mm



立柱 - 按鈕

立柱 (包括經典版50x50和高防護版70x70) 最多可安裝5個按鈕 (按鈕要另外安裝)，且在柱子兩側配有保護板金，防止意外時觸碰按鈕



X-Guard® LITE

X-Guard LITE 是 X-Guard 的一個更簡單的版本，出色且具有成本效益的替代方案，在安全性要求不嚴格時提供充足的保護。

產品規格 網格網片

安全距離	200 mm
網片垂直框架	19x19 mm
網片水平框架	15x15 mm
立柱尺寸	50x50 mm
垂直線徑	Ø 3 mm
水平線徑	Ø 2.5 mm
網目規格	cc 50x30 mm
表面處理	磷化/環氧樹脂漆
網格網片顏色	黑色 RAL 9011
立柱顏色	黃色 RAL 1018

(可定製其他顏色)



金屬網格網片 LITE

編號 高度 (mm) 寬度 (mm)

黑色 (RAL 9011)

W312-130025	1300	0250
W312-130040	1300	0400
W312-130050	1300	0500
W312-130060	1300	0600
W312-130070	1300	0700
W312-130080	1300	0800
W312-130090	1300	0900
W312-130100	1300	1000
W312-130110	1300	1100
W312-130120	1300	1200
W312-130130	1300	1300
W312-130140	1300	1400
W312-130150	1300	1500

W312-190025	1900	0250
W312-190040	1900	0400
W312-190050	1900	0500
W312-190060	1900	0600
W312-190070	1900	0700
W312-190080	1900	0800
W312-190090	1900	0900
W312-190100	1900	1000
W312-190110	1900	1100
W312-190120	1900	1200
W312-190130	1900	1300
W312-190140	1900	1400
W312-190150	1900	1500

W312-220025	2200	0250
W312-220040	2200	0400
W312-220050	2200	0500
W312-220060	2200	0600
W312-220070	2200	0700
W312-220080	2200	0800
W312-220090	2200	0900
W312-220100	2200	1000
W312-220110	2200	1100
W312-220120	2200	1200
W312-220130	2200	1300
W312-220140	2200	1400
W312-220150	2200	1500

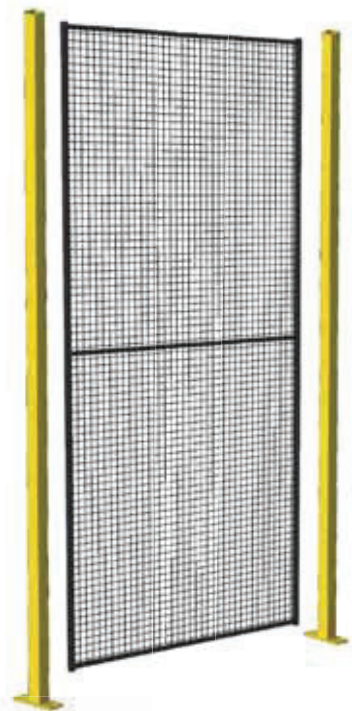

Lite

立柱 LITE 50 x 50 mm

編號 地板間隙 (mm) 高度 (mm)

黃色 (RAL 1018)

P17-140	100	1400
P17-200	100	2000
P17-230	100	2300

配件

編號 說明

K1-02	快拆配件，一包
KHE-3-150	裁切套件-水平外框，黑色 (RAL 9011)
T90-06	X-Guard LITE 樣品套件
10-9965	頂塞 19x19 mm，黑色
S-0165-03	垂直裁切套件，LITE H = 2200 mm
S-0165-06	垂直裁切套件，LITE H = 1900 mm